

Panasonic

Panasonic

ST1-DC15V

Número da peça:

ST1-DC15V

Fabricante / Marca:

Panasonic

Descrição do Produto

RELAY GEN PURPOSE DPST 8A 15V

Folhas de dados:

 ST1-DC15V.pdf

Status de RoHs

 Sem chumbo / RoHS complacente

Condição de estoque

4719 pcs stock

Navio De

Hong Kong

Caminho de embarque

DHL/Fedex/TNT/UPS/EMS

SOLICITAÇÃO DE COTAÇÃO





Imagem pode ser representação. Veja as especificações para detalhes do produto.





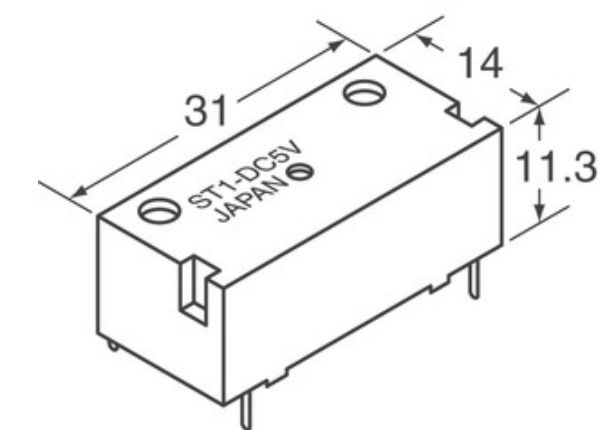



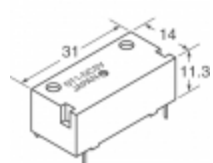
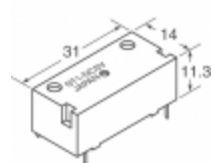

Especificações do ST1-DC15V

NÚMERO DA PEÇA	ST1-DC15V
FABRICANTE	Panasonic
DESCRIÇÃO	RELAY GEN PURPOSE DPST 8A 15V
STATUS SEM CHUMBO / STATUS ROHS	Sem chumbo / RoHS complacente
QUANTIDADE DISPONÍVEL	4719 pcs
FICHA DE DADOS	 ST1-DC15V.pdf
TURN ON TENSÃO (MAX)	12 VDC
DESLIGAR TENSÃO (MIN)	1.5 VDC
ESTILO DE ACABAMENTO	PC Pin
TENSÃO DE COMUTAÇÃO	380VAC, 250VDC - Max
SÉRIE	ST
TIME RELEASE	10ms
TIPO DE RELÉ	General Purpose
EMBALAGEM	Tube
TEMPERATURA DE OPERAÇÃO	-40°C ~ 60°C
TEMPO DE OPERAÇÃO	15ms
TIPO DE MONTAGEM	Through Hole
STATUS SEM CHUMBO / STATUS DE ROHS	Lead free / RoHS Compliant
CARACTERÍSTICAS	Sealed - Fully
DESCRIÇÃO DETALHADA	General Purpose Relay DPST-NO/NC (1 Form A, 1 From B) 15VDC Coil Through Hole
CLASSIFICAÇÃO DO CONTATO (ATUAL)	8A
MATERIAL DE CONTATO	Silver Alloy
FORMULÁRIO DE CONTATO	DPST-NO/NC (1 Form A, 1 From B)
VOLTAGEM DA BOBINA	15VDC
TIPO DE BOBINA	Non Latching
RESISTÊNCIA DA BOBINA	938 Ohms
BOBINAS DE ALIMENTAÇÃO	240 mW
BOBINA DE CORRENTE	16.0mA

Tags relacionadas

Panasonic ST1-DC15V	Distribuidor ST1-DC15V	Fornecedor ST1-DC15V
Preço ST1-DC15V	Fotos de ST1-DC15V	Imagem ST1-DC15V
Folha de dados em PDF ST1-DC15V	Folha de dados do download de ST1-DC15V	Folha de dados ST1-DC15V
Estoque ST1-DC15V	Compre ST1-DC15V	Compre Panasonic ST1-DC15V
Panasonic ST1-DC15V	Fornecedor Panasonic	Distribuidor Panasonic
Panasonic ST1-DC15V	Panasonic - Consumer Division ST1-DC15V	Panasonic - Consumer Electronics Corp. ST1-DC15V
Panasonic Battery Group ST1-DC15V	Panasonic Electric Works - ACSD ST1-DC15V	Panasonic Electronic Components - Semiconductor Pr ST1-DC15V
Panasonic - ATG ST1-DC15V	Panasonic - BSG ST1-DC15V	Panasonic - DTG ST1-DC15V
Panasonic Electric Works ST1-DC15V	Panasonic Electronic Components ST1-DC15V	Panasonic Industrial Automation Sales ST1-DC15V
Panasonic Semiconductor ST1-DC15V		

produtos relacionados

 <p>ST1-DC48V Fabricantes: Panasonic Descrição: RELAY GEN PURPOSE DPST 8A 48V Em estoque: 5945 pcs</p> <p>RFQ</p>	 <p>ST1-DC6V Fabricantes: Panasonic Descrição: RELAY GENERAL PURPOSE DPST 8A 6V Em estoque: 3350 pcs</p> <p>RFQ</p>
 <p>ST1-DC5V Fabricantes: Panasonic Descrição: RELAY GENERAL PURPOSE DPST 8A 5V Em estoque: 5259 pcs</p> <p>RFQ</p>	 <p>ST1-DC24V-F Fabricantes: Panasonic Descrição: RELAY GEN PURPOSE DPST 8A 24V Em estoque: 8546 pcs</p> <p>RFQ</p>
 <p>ST1-DC24V Fabricantes: Panasonic Descrição: RELAY GEN PURPOSE DPST 8A 24V Em estoque: 4791 pcs</p> <p>RFQ</p>	 <p>ST1-DC5V-F Fabricantes: Panasonic Descrição: RELAY GENERAL PURPOSE DPST 8A 5V Em estoque: 8208 pcs</p> <p>RFQ</p>
 <p>ST1 Fabricantes: Bel Descrição: CABLE STRIPPING TOOL Em estoque: 1372 pcs</p> <p>RFQ</p>	 <p>ST1-DC3V-F Fabricantes: Panasonic Descrição: RELAY GENERAL PURPOSE DPST 8A 3V Em estoque: 6915 pcs</p> <p>RFQ</p>
 <p>ST1-DC12V-F Fabricantes: Panasonic Descrição: RELAY GEN PURPOSE DPST 8A 12V Em estoque: 6565 pcs</p> <p>RFQ</p>	 <p>ST1 Fabricantes: Apex Tool Group Descrição: TIP REPLACEMENT SCREWDR .062" Em estoque: 24956 pcs</p> <p>RFQ</p>
 <p>ST1-DC48V-F Fabricantes: Panasonic Descrição: RELAY GEN PURPOSE DPST 8A 48V Em estoque: 5601 pcs</p> <p>RFQ</p>	 <p>ST1-DC12V Fabricantes: Panasonic Descrição: RELAY GEN PURPOSE DPST 8A 12V Em estoque: 5390 pcs</p> <p>RFQ</p>

