

**Panasonic**

Panasonic

## JQ1-F-5V-F

Número da peça:

JQ1-F-5V-F

Fabricante / Marca:

Panasonic

Descrição do Produto

JQ RELAY 1 FORM C 5V

Folhas de dados:

JQ1-F-5V-F.pdf

Status de RoHs

Sem chumbo / RoHS complacente

Condição de estoque

49961 pcs stock

Navio De

Hong Kong

Caminho de embarque

DHL/Fedex/TNT/UPS/EMS

**SOLICITAÇÃO DE COTAÇÃO**



Imagem pode ser representação. Veja as especificações para detalhes do produto.

### Especificações do JQ1-F-5V-F

NÚMERO DA PEÇA	JQ1-F-5V-F
FABRICANTE	Panasonic
DESCRIÇÃO	JQ RELAY 1 FORM C 5V
STATUS SEM CHUMBO / STATUS ROHS	Sem chumbo / RoHS complacente
QUANTIDADE DISPONÍVEL	49961 pcs
FICHA DE DADOS	JQ1-F-5V-F.pdf
SÉRIE	*
NÍVEL DE SENSIBILIDADE À UMIDADE (MSL)	1 (Unlimited)
STATUS SEM CHUMBO / STATUS DE ROHS	Lead free / RoHS Compliant
DESCRIÇÃO DETALHADA	Relay Coil

### Tags relacionadas

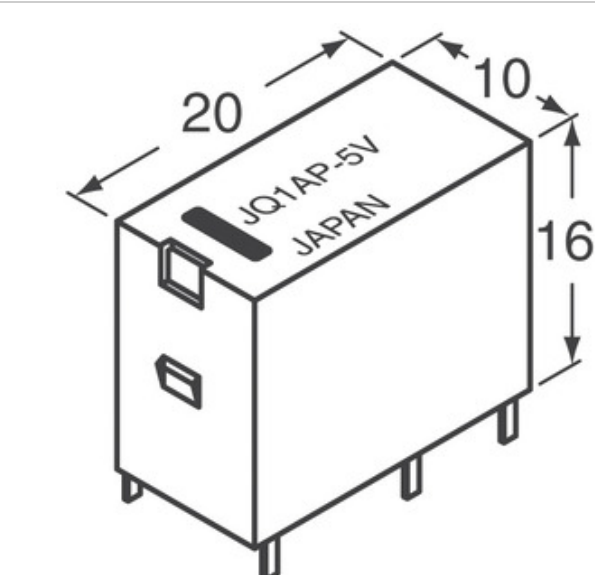
Panasonic JQ1-F-5V-F	Distribuidor JQ1-F-5V-F	Fornecedor JQ1-F-5V-F
Preço JQ1-F-5V-F	Fotos de JQ1-F-5V-F	Imagem JQ1-F-5V-F
Folha de dados em PDF JQ1-F-5V-F	Folha de dados do download de JQ1-F-5V-F	Folha de dados JQ1-F-5V-F
Estoque JQ1-F-5V-F	Compre JQ1-F-5V-F	Compre Panasonic JQ1-F-5V-F
Panasonic JQ1-F-5V-F	Fornecedor Panasonic	Distribuidor Panasonic
Panasonic JQ1-F-5V-F	Panasonic - Consumer Division JQ1-F-5V-F	Panasonic - Consumer Electronics Corp. JQ1-F-5V-F
Panasonic Battery Group JQ1-F-5V-F	Panasonic Electric Works - ACSD JQ1-F-5V-F	Panasonic Electronic Components - Semiconductor Pr JQ1-F-5V-F
Panasonic - ATG JQ1-F-5V-F	Panasonic - BSG JQ1-F-5V-F	Panasonic - DTG JQ1-F-5V-F
Panasonic Electric Works JQ1-F-5V-F	Panasonic Electronic Components JQ1-F-5V-F	Panasonic Industrial Automation Sales JQ1-F-5V-F
Panasonic Semiconductor JQ1-F-5V-F		

### produtos relacionados



#### JQ1A-12V

Fabricantes: Panasonic  
 Descrição: RELAY GEN PURPOSE SPST 5A 12V  
 Em estoque: 5538 pcs

**RFQ**



#### JQ1A-24V-F

Fabricantes: Panasonic  
 Descrição: RELAY GEN PURPOSE SPST 5A 24V  
 Em estoque: 21573 pcs

**RFQ**

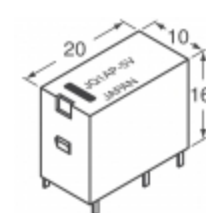

#### JQ1-B-5V-F

Fabricantes: Panasonic  
 Descrição: JQ RELAY 1 FORM C 5V  
 Em estoque: 48004 pcs

**RFQ**



#### JQ1A-24V

Fabricantes: Panasonic  
 Descrição: RELAY GEN PURPOSE SPST 5A 24V  
 Em estoque: 2744 pcs

**RFQ**



#### JQ1A-12V-F

Fabricantes: Panasonic  
 Descrição: RELAY GEN PURPOSE SPST 5A 12V  
 Em estoque: 24415 pcs

**RFQ**

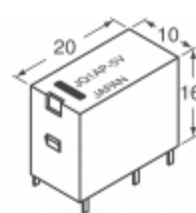

#### JQ1-B-9V-F

Fabricantes: Panasonic  
 Descrição: JQ RELAY 1 FORM C 9V  
 Em estoque: 41857 pcs

**RFQ**

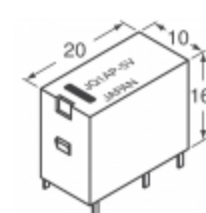

#### JQ1-B-18V-F

Fabricantes: Panasonic  
 Descrição: JQ RELAY 1 FORM C 18V  
 Em estoque: 39018 pcs

**RFQ**

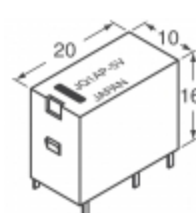

#### JQ1-B-6V-F

Fabricantes: Panasonic  
 Descrição: JQ RELAY 1 FORM C 6V  
 Em estoque: 46529 pcs

**RFQ**



#### JQ1A-18V-F

Fabricantes: Panasonic  
 Descrição: RELAY GEN PURPOSE SPST 5A 18V  
 Em estoque: 30545 pcs

**RFQ**

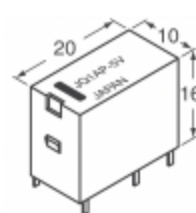

#### JQ1-B-24V-F

Fabricantes: Panasonic  
 Descrição: JQ RELAY 1 FORM C 24V  
 Em estoque: 39522 pcs

**RFQ**



#### JQ1A-18V

Fabricantes: Panasonic  
 Descrição: RELAY GEN PURPOSE SPST 5A 18V  
 Em estoque: 4574 pcs

**RFQ**

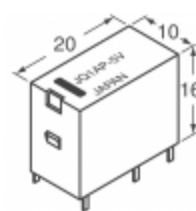

#### JQ1-B-48V-F

Fabricantes: Panasonic  
 Descrição: JQ RELAY 1 FORM C 48V  
 Em estoque: 41459 pcs

**RFQ**